

*Liste des
Médicaments Non Enregistrés
« 467 » Produits*

Liste des Médicaments Non enregistrés "467"

Nbre	Dénomination Commune Internationale	Code Enregistrement	Affectation
02 - ANESTHESIOLOGIE			
1	Lidocaine/Naphazoline 5%/0,02% solution pour application locale	02	Hôpital
2	Suxamethonium inj 50mg/ml	02	Hôpital
03 - ANTALGIQUES			
1	Methadone sirop monodose 5mg	03	Hôpital
2	Methadone sirop monodose 10mg	03	Hôpital
3	Methadone sirop monodose 60mg	03	Hôpital
4	Methadone sirop monodose 20mg	03	Hôpital
5	Methadone sirop monodose 40mg	03	Hôpital
6	Methadone sol orale 10mg /ml	03	Hôpital
7	Morphine inj 1%	03	Hôpital
8	Morphine inj 2%	03	Hôpital
9	Morphine susp buv 5mg ou 10mg/ml	03	Hôpital
10	Morphine 20 mg/ml sol buv	03	Hôpital
11	Pethidine Chl inj 100mg/2ml	03	Hôpital
04 - ANTI-INFLAMMATOIRES			
1	Ibuprofene inj 4mg/ml	04	Hôpital
05 - CANCEROLOGIE			
1	Acide ibandronique inj 6mg/6ml	05	Hôpital
2	Actinomycine D inj IV 0.5mg	05	Hôpital
3	Alemtuzumab inj 30mg/ml	05	Hôpital
4	Amsacrine inj 75mg	05	Hôpital
5	Asparaginase inj 10 000 UI	05	Hôpital
6	Bacille de Calmette Guerin pdre pour suspension intravesicale inj	05	Hôpital
7	Chlormethine inj 10mg	05	Hôpital
8	Cladribine 1mg/ml sol p/perf f/10ml	05	Hôpital
9	Crisantaspase inj 10 000 UI	05	Hôpital
10	Dasatinib Comp/gles 100mg	05	Hôpital

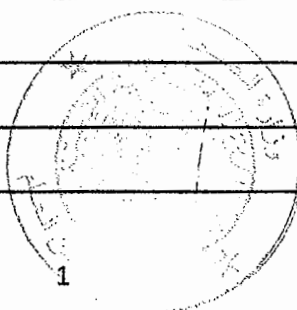

11	Decitabine inj 50mg	05	Hôpital
12	Doxorubicine liposomiale inj 50mg	05	Hôpital
13	Mercaptopurine 50mg Comp/gles	05	Hôpital
14	Mesna inj 1g	05	Hôpital
15	Methotrexate inj 1g	05	Hôpital
16	Methotrexate inj 500mg	05	Hôpital
17	Methotrexate inj 50mg	05	Hôpital
18	Methotrexate inj 5g	05	Hôpital
19	Methotrexate inj 5mg/2ml	05	Hôpital
20	Mitomycine inj 10mg	05	Hôpital
21	Mitotane Comp/gles 500mg	05	Hôpital
22	Nératinib 40 mg comp pelliculé	5	Hôpital
23	Norethondrolone Comp/gles 10mg	05	Hôpital
24	Pegasparaginase inj 750ui/ml	05	Hôpital
25	Procarbazine Comp/gles 50 mg	05	Hôpital
26	Temozolomide Comp/gles 5mg	05	Hôpital
27	Thalidomide Comp/gles 50mg	05	Hôpital
28	Thiotepa inj 100mg	05	Hôpital
29	Thiotepa inj 15mg	05	Hôpital
30	Topotecan inj 4mg	05	Hôpital
31	Trabectedine inj 1mg	05	Hôpital
32	Tretinoïne caps 10mg	05	Hôpital
33	Trioxyde d'Arsenic inj 1mg/ml	05	Hôpital

06 - CARDIOLOGIE ET ANGIOLOGIE

1	Acetazolamide inj 500mg/5ml	06	Hôpital / Officine
2	Adenosine Triphosphate inj 20mg/2ml	06	Hôpital
3	Alprostadil Inj 0,5MG/ML	06	Hôpital
4	Bosentan Comp/gles 32mg	06	Hôpital
5	Dihydralazine inj 25mg	06	Hôpital
6	Diltiazem INJ 100 MG	06	Hôpital

7	Diltiazem INJ 25 MG	06	Hôpital
8	Ephedrine chlorhydrate inj 30mg	06	Hôpital
9	Esmolol inj 10mg/ml	06	Hôpital
10	Fluindione Comp/gles secable 20mg	06	Hôpital
11	Furosemide inj 250mg	06	Hôpital
12	Isoprénaline Chl/Sulf inj 0.2mg	06	Hôpital
13	Isosorbide dinitrate inj 10mg	06	Hôpital
14	Metoprolol inj 5mg/5ml	06	Hôpital
15	Nadolol Comp/gles secable 80 mg	06	Hôpital
16	Nimodipine inj 10 mg	06	Hôpital
17	Propafenone Comp/gles 150mg	06	Hôpital
18	Propranolol Inj 1mg/ml	06	Hôpital
19	Sildenafil poudre pour susp buv 10mg/ml	06	Hôpital
20	Verapamil inj 5mg/2ml	06	Hôpital
07 - DERMATOLOGIE			
1	Methoxsalene 20mcg/ml fl 10ml	07	Hôpital
2	Sulfadiazine Argentique Nitrate de Cerium creme sterile	07	Hôpital
3	Poudre ou Lotion anti-parasitaire	07/'13	Hôpital / Officine
08 - DIAGNOSTIC			
1	Bleu de Trypan inj 0,6mg/ml	08	Hôpital
2	Bleu Patente V sodique inj 2.5% 2ml	08	Hôpital
3	Dipyridamole inj IV 10mg/2ml	08	Hôpital
4	lipiodol ultra fluide inj 480 mg/ml	08	Hôpital
5	Vert d'indocyanine 25mg/10ml sol inj	08	Hôpital
6	Strontium Chlorure 89	08	Hôpital
7	Actinium 225	08	Hôpital
8	Generateur Germanium 68/Gallium 68	08	Hôpital
9	Generateur Sodium Molybdene 99/Technetium 99m	08	Hôpital
10	Generateur strontium 82/ rubidium 81	08	Hôpital
11	Hormolactogène placentaire 125I	08	Hôpital

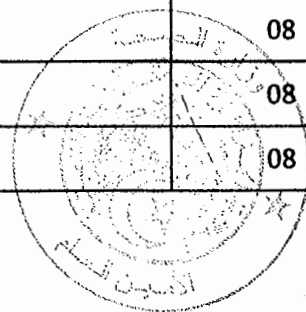

12	Conteneur en Plomb	08	Hôpital
13	Dépôt corps pour générateur GE68	08	Hôpital
14	DOTATOC	08	Hôpital
15	Inflamark 125I	08	Hôpital
16	Myoglobine 125 I	08	Hôpital
17	Nephlines urines I 125	08	Hôpital
18	Trypsine 125I	08	Hôpital
19	Cuivre chlorure 64	08	Hôpital
20	Dotanoc	08	Hôpital
21	Flurpiridaz -18F	08	Hôpital
22	Indium Chlorure	08	Hôpital
23	Indium Oxinate 111	08	Hôpital
24	Iodohuppilate de sodium I 131	08	Hôpital
25	Thallium Chlorure 201	08	Hôpital
26	Yttrium Citrate 90 Colloidal	08	Hôpital
27	1,2,3,4-tétra-O-acétyl-béta-D-glucopyranose [grade SCR (standard pour ana	08	Hôpital
28	17 α -OHP 17-Alfa-Hydroxyprogesterone 125 I	08	Hôpital
29	25-OH-D 25-Hydroxyvitamine D 125 I	08	Hôpital
30	2-chloro-2-désoxy-D-glucose [grade SCR (standard pour analyse)	08	Hôpital
31	2-fluoro-2-désoxy-D-glucose [grade SCR (standard pour analyse)	08	Hôpital
32	2-fluoro-2-désoxy-D-mannose [grade SCR (standard pour analyse)	08	Hôpital
33	2r,3S,4r,5r-2,3,4,5,6-pentahydroxyhexanal,d+glucose	08	Hôpital
34	Accessoire pour cassette	08	Hôpital
35	Acide hexachloroplatinique	08	Hôpital
36	Acide Tauroselcholique Se75	08	Hôpital
37	ACTH Adrenocorticotrophine Hormone 125 I	08	Hôpital
38	Adrenaline Noradrenaline-dopamine (3CAT) I 125	08	Hôpital
39	AFP Alfa Foetoprotéine 125 I	08	Hôpital
40	Albumine 125 I	08	Hôpital
41	Albumine Humaine Iodée 125 I	08	Hôpital

42	Aldosterone 125 I	08	Hôpital
43	ALFA Subunit 125 I	08	Hôpital
44	Aminopolyéther (cryptand 222) [grade SCR (standard pour analyse)]	08	Hôpital
45	AMP Adenosine Monophosphate Cyclique 125 I	08	Hôpital
46	AMP cyclique 125 I	08	Hôpital
47	Androstenediol Glucuronide 125 I	08	Hôpital
48	Androstenedione 125 I	08	Hôpital
49	Angiotensine-1 125 I	08	Hôpital
50	anti corps anti tyrosine phosphatase 125I	08	Hôpital
51	Anticops anti recepteur kinase spécifique musculaire MUSK 125I	08	Hôpital
52	Anticorps anti Acetylcholine recepteur 125 I	08	Hôpital
53	Anticorps anti -21 hydroxylase 125 I	08	Hôpital
54	Anti-GAD AB Glutamic Acid Decarboxylase 125 I	08	Hôpital
55	Antigène CA50 125I	08	Hôpital
56	Antigène72-4 125I	08	Hôpital
57	Anti-Insuline 125 I	08	Hôpital
58	Anti-Recepteur TSH 125 I	08	Hôpital
59	Anti-TG Anti Thyroglobuline Humaine 125 I	08	Hôpital
60	Anti-TPO Anti Thyroperoxydase 125 I	08	Hôpital
61	Auto-anticops à canaux potassiques voltage-dépendants(VGKC) 125I	08	Hôpital
62	Becisate "ECD Ethyl Cysteinate Dimer"	08	Hôpital
63	Besilesomab Technetium 99 Tc	08	Hôpital
64	Beta 2-Microglobuline 125 I	08	Hôpital
65	Beta HCG Hormone Gonadotrophine Chronique Libre 125 I	08	Hôpital
66	Betiatide	08	Hôpital
67	CA 15-3 (Muc-1) Cancer Antigene 125 I	08	Hôpital
68	CA 19-9 Cancer Antigene 125 I	08	Hôpital
69	CA-125 Cancer Antigene 125 I	08	Hôpital
70	Calcitonine 125 I	08	Hôpital
71	Cartouche d'ultra filtration	08	Hôpital



72	Cassette 18F Flurpiridaz	08	Hôpital
73	Cassette FDG	08	Hôpital
74	Cassette FDG DUO	08	Hôpital
75	Cassette pour le marquage du flurpiridaz -18F	08	Hôpital
76	Cassette pour marquage Biomolécule/radio-isotope	08	Hôpital
77	CEA Carcino-Embryonaire Antigene 125 I	08	Hôpital
78	CGA Chromagranine A 125 I	08	Hôpital
79	Chlorure Stanneux Deahydrate	08	Hôpital
80	Chrome 51	08	Hôpital
81	Cortisol 125 I	08	Hôpital
82	Cortisol 125 I salivaire	08	Hôpital
83	Cortisol 125 I Urinaire	08	Hôpital
84	Cyclosporine 125 I	08	Hôpital
85	CYFRA Cytokeratine Fragment 125 I	08	Hôpital
86	Cynocobalamine 57	08	Hôpital
87	Derive De Tropane LI2 Aux Transporteurs De Dopamine	08	Hôpital
88	DHEA Dehydroepiandrosterone 125 I	08	Hôpital
89	DHEA -S7 Dehydroepiandrosterone Sulfate 125 I	08	Hôpital
90	DHEA-Sulfate Dehydroepiandrosterone 125 I	08	Hôpital
91	DHT Dihydrotestosterone 125 I	08	Hôpital
92	DIHIDA	08	Hôpital
93	DMSA Dimercaptosuccinique Acide	08	Hôpital
94	Dopamine 125I	08	Hôpital
95	DOTATATE (Dota-Dphe-(Tyr3)-Octreotate)	08	Hôpital
96	DPD Diphosphonopropane Dicarboxylique	08	Hôpital
97	DTPA Diethylene Triamine Penta Acetate	08	Hôpital
98	Eau lourde H ₂ O ¹⁸	08	Hôpital
99	Erbium Citrate 169	08	Hôpital
100	Estradiol Ultra Sensible 125 I	08	Hôpital
101	Estradol 125 I	08	Hôpital

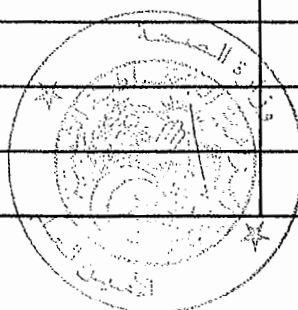

102	Estriol Non Conjugue 125 I	08	Hôpital
103	Estrone 125 I	08	Hôpital
104	Estrone Sulfate 125 I	08	Hôpital
105	Ethylene Dicysteine	08	Hôpital
106	Etifenine	08	Hôpital
107	Exametazime	08	Hôpital
108	Fer Ferrique Citrate 59	08	Hôpital
109	Ferritine 125 I	08	Hôpital
110	Filtre	08	Hôpital
111	Filtre seringue 0,22 µm hydrophile ventilé	08	Hôpital
112	Filtre ventilé 1µm	08	Hôpital
113	Flacon d'elution HCL	08	Hôpital
114	Flacon d'elution NaCL	08	Hôpital
115	Flacon en verre + Opercule en élastomere + sertissage double emballage 30 ml	08	Hôpital
116	Flacon en verre + Opercule en élastomere double emballage 10 ml	08	Hôpital
117	Flacon Sous Vide	08	Hôpital
118	FSH Folliculo-Stimulante Hormone 125 I	08	Hôpital
119	Gallium Citrate 67	08	Hôpital
120	Gastrin 125 I	08	Hôpital
121	GH Growth Hormone" Hormone De Croissance" 125 I	08	Hôpital
122	Glucagon 125I	08	Hôpital
123	Glucose (isomère D(+)) [Référence pour analyse]	08	Hôpital
124	HAS Microsphere D'albumine Humaine	08	Hôpital
125	HCG Hormone Gonadotrophine Chronique 125 I	08	Hôpital
126	Helium	08	Hôpital
127	Ibritumomab tiuxetan	08	Hôpital
128	IGF-1 Insulin-Like Growth Factor-1 "Somatomedine" 125 I	08	Hôpital
129	IGFBP-3 Insulin-Like Growth Factor Binding Protein-3 125 I	08	Hôpital
130	Insuline 125 I	08	Hôpital
131	Iodure de Sodium 131 I Sol Buw /inj	08	Hôpital

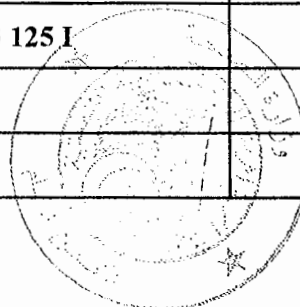

132	Iodure de Sodium Capsule I-131	08	Hôpital
133	Ioflupane 123 I	08	Hôpital
134	KIT 1 main chamber pour enceinte blindée	08	Hôpital
135	KIT 2 main chamber bulk pour enceinte blindée	08	Hôpital
136	KIT 3 main prechamber pour enceinte blindée	08	Hôpital
137	KIT 4 wasteconnection chamber pour enceinte blindée	08	Hôpital
138	Kit de désinfection	08	Hôpital
139	lame UV	08	Hôpital
140	Leptine 125I	08	Hôpital
141	LH Luteinisante Hormone 125 I	08	Hôpital
142	Lutetium chlorure 177	08	Hôpital
143	Macroagregats D'albumine Humaine	08	Hôpital
144	Mebrofinine	08	Hôpital
145	Medronate De Sodium	08	Hôpital
146	Mertiatide	08	Hôpital
147	Metaiodobenzylguanidine 131 I	08	Hôpital
148	Metaiodobenzylguanidine 131 I Diagnostic	08	Hôpital
149	Nanocolloides D'albumine Humaine	08	Hôpital
150	Norcholesterol 131 I	08	Hôpital
151	NSE Enolase Neurospecifique 125 I	08	Hôpital
152	Octreotide	08	Hôpital
153	Ostase 125 I	08	Hôpital
154	Osteocalcine 125 I	08	Hôpital
155	Oxidronate De Sodium	08	Hôpital
156	PAP Phosphate acide prostatique I125	08	Hôpital
157	PAPP-A Proteine Plasmatique Placentaire A 125 I	08	Hôpital
158	Pentetreotide	08	Hôpital
159	Peptide C 125 I	08	Hôpital
160	Peptide C natriuretique 125I	08	Hôpital
161	PEPTIDE PROGOLLAGENE	08	Hôpital

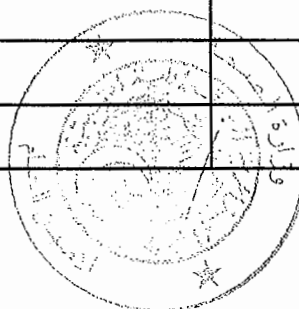

162	Phosphore P32	08	Hôpital
163	Phytate de Sodium Anhydre	08	Hôpital
164	Plaque CCM	08	Hôpital
165	Progesterone 125 I	08	Hôpital
166	Prolactine 125 I	08	Hôpital
167	PSA Prostate Specific Antigene Libre 125 I	08	Hôpital
168	PSA Prostate Specific Antigene Totale 125 I	08	Hôpital
169	PSMA Antigene Membranaire Specific de la Prostate	08	Hôpital
170	PTH Parathormone 125 I	08	Hôpital
171	PTH-RP Parathyroide Hormone Related Proteine 125 I	08	Hôpital
172	Pyrophosphate de Sodium	08	Hôpital
173	Radium 223	08	Hôpital
174	Réactifs pour le marquage des biomolécules -Radioisotope	08	Hôpital
175	Réactifs pour le marquage du flurpiridaz - ¹⁸ F	08	Hôpital
176	Réactifs pour le marquage FDG	08	Hôpital
177	Renine 125 I	08	Hôpital
178	Résine échangeuse d'ions	08	Hôpital
179	Rhenium Sulfure Colloidal 186	08	Hôpital
180	Salivette	08	Hôpital
181	Samarium Lexidronam 153	08	Hôpital
182	Serotonine 125I	08	Hôpital
183	Sertissage double emballage 20 mm double emballage	08	Hôpital
184	Serum d'albumine Humaine SAH	08	Hôpital
185	Sestamibi	08	Hôpital
186	SHBG Sex-Hormone-Binding-Globulin "Globuline Hormone Sexuelle" 125 I	08	Hôpital
187	Somatostatine 125 I	08	Hôpital
188	Sulfure de Rhenium Colloidal "Nanocolloides"	08	Hôpital
189	Systeme de Radioaerosol	08	Hôpital
190	T3 Triiodothyronine Libre 125 I	08	Hôpital
191	T3Totate 125I	08	Hôpital

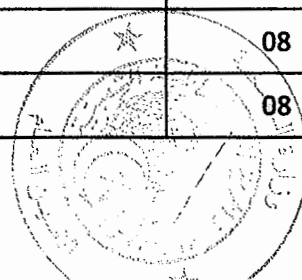

192	T4 Thyroxine Libre 125 I	08	Hôpital
193	T4 Totate 125I	08	Hôpital
194	TBG thyrogen binding globulin 125I	08	Hôpital
195	Testosterone 125 I	08	Hôpital
196	Testosterone Directe 125 I	08	Hôpital
197	Testosterone Libre 125 I	08	Hôpital
198	Tetrofosmin	08	Hôpital
199	Thyroglobuline 125 I	08	Hôpital
200	TPO Thyroperoxydase 125 I	08	Hôpital
201	TSH Thyreostimuline Hormone 125 I	08	Hôpital
202	TSH US Thyreostimuline Hormone Ultra Sensible 125 I	08	Hôpital
203	Xénon 133	08	Hôpital
204	Ytterbium 169	08	Hôpital
205	Yttrium Chlorure 90	08	Hôpital

09 - ENDOCRINOLOGIE ET HORMONES

1	9 Alfa Fluoro Hydrocortisone Comp/gles 50 µg	09	Hôpital
2	Kétoconazole 200 mg Comp/gles	09	Hôpital
3	Liothyronine Comp/gles 0,025mg	09	Hôpital
4	Methylprednisolone inj 500mg	09	Hôpital
5	Metyrapone caps 250 mg	09	Hôpital
6	Octreotide LP inj 20 mg	09	Hôpital
7	Octreotide LP inj 30mg	09	Hôpital
8	Somatropine inj 4UI (1 . 33mg/ml)	09	Hôpital
9	Triamcinolone hexacétonide suspension injectable intra-articulaire	09	Hôpital

10 - GASTRO-ENTEROLOGIE

1	Atropine sulfate inj 0.25mg/ml	10	Hôpital
2	Atropine sulfate inj 1mg/ml	10	Hôpital

11 - GYNECOLOGIE

1	Methylegometrine Inj 0.2mg/1ml	11	Hôpital / Officine
2	Sulprostone 500 microgramme lyophilisat pour usage parentéral	11	Hôpital

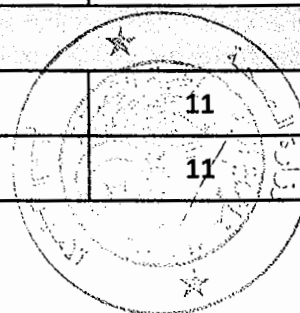

12 - HEMATOLOGIE ET HEMOSTASE			
1	Albumine Humaine inj 4%-5%	12	Hôpital
2	Alteplase inj 10mg	12	Hôpital
3	Colle Proteinee (sol)+ Thrombine humaine (sol) 2 ml (pdre+solv)	12	Hôpital
4	Eponge impregnee de Thrombine et de Fibrinogene toutes dimensions	12	Hôpital
5	Facteur XIII inj	12	Hôpital
6	Folinate de Calcium inj 200mg	12	Hôpital
7	Heparine Calcique 12500ui/0.5ml sol inj SC	12	Hôpital
8	Heparine Calcique inj 7500ui/0,3ml	12	Hôpital / Officine
9	Iloprost inj 0,1mg/ml	12	Hôpital
10	Methoxy ethylene glycol epoetine beta inj 120mcg	12	Hôpital
11	Phytomenadione buv / Inj IV - IM 10 mg / ml	12	Hôpital / Officine
12	Phytomenadione sol Inj / buv 2 mg / 0 . 2 ml	12	Hôpital
13	Streptokinase inj 1500000ui	12	Hôpital
13 - INFECTIOLOGIE			
1	Abacavir/Lamivudine Comp/gles 600mg/300mg	13	Hôpital
2	Atazanavir Comp/gles 150mg	13	Hôpital
3	Atazanavir Comp/gles 200mg	13	Hôpital
4	Atazanavir Comp/gles 300 mg	13	Hôpital
5	Atazanavir sachet poudre 50mg	13	Hôpital
6	Bedaquiline Comp/gles 100mg	13	Hôpital
7	Clindamycine Inj 600mg	13	Hôpital
8	Colistine inj 1 000 000 UI	13	Hôpital
9	Cycloserine Comp/gles 250mg	13	Hôpital
10	Dapsone Comp/gles 100mg	13	Hôpital
11	Dapsone-Rifampicine-Clofazimine P/Adulte	13	Hôpital
12	Dapsone-Rifampicine-Clofazimine P/Enfant	13	Hôpital
13	Darunavir Comp/gles 150mg	13	Hôpital
14	Darunavir Comp/gles 300mg	13	Hôpital
15	Darunavir Comp/gles 400mg	13	Hôpital

16	Darunavir Comp/gles 75mg	13	Hôpital
17	Darunavir Comp/gles 800mg	13	Hôpital
18	Dolutegravir Comp/gles 10mg	13	Hôpital
19	Dolutegravir Comp/gles 25mg	13	Hôpital
20	Dolutegravir Comp/gles 50mg	13	Hôpital
21	Dolutegravir+lamivudine Comp/gles 50mg/300mg	13	Hôpital
22	Doravirine Comp/gles 100mg	13	Hôpital
23	Efavirenz Comp/gles 50mg	13	Hôpital
24	Efavirenz Comp/gles 100mg	13	Hôpital
25	Efavirenz sol buv 30mg/ml	13	Hôpital
26	Emtricitabine sol buv 10mg/ml	13	Hôpital
27	Emtricitabine Comp/gles 200mg	13	Hôpital
28	Erythromycine Inj	13	Hôpital
29	Ethambutol Comp/gles 100mg	13	Hôpital
30	Ethambutol Comp/gles 400mg	13	Hôpital
31	Ethionamide Comp/gles 250mg	13	Hôpital
32	Etravirine Comp/gles 100mg	13	Hôpital
33	Foscarnet Sodique inj 6g	13	Hôpital
34	Ganciclovir Inj IV 500mg	13	Hôpital
35	Itraconazole sol buv 10mg/ml	13	Hôpital
36	Kanamycine inj 1gr	13	Hôpital
37	Lamivudine Comp/gles 300mg	13	Hôpital
38	Lamivudine/Abacavir Comp/gles 150mg /300mg	13	Hôpital
39	Lamivudine/Zidovudine Comp/gles 30mg/60mg	13	Hôpital
40	Lamivudine/Zidovudine/Nevirapine Comp/gles 150mg/300mg/200mg	13	Hôpital
41	Lopinavir / Ritonavir Comp/gles 100mg / 25mg	13	Hôpital
42	Lopinavir / Ritonavir Comp/gles 200mg / 50mg	13	Hôpital
43	Lopinavir/ Ritonavir sol buv 80mg+20mg/ml	13	Hôpital
44	Nevirapine susp buv 50mg/5ml	13	Hôpital
45	Piperacilline/Tazobactam inj 4g/500mg	13	Hôpital

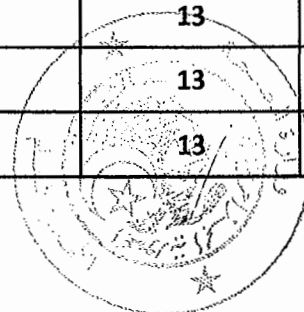

46	Piperacilline/Tazobactam inj 2g/250mg	13	Hôpital
47	Pyrazinamide Comp/gles 400mg	13	Hôpital
48	Raltegravir Comp/gles 100 mg	13	Hôpital
49	Raltegravir Comp/gles 25 mg	13	Hôpital
50	Raltegravir granule en sachet 100 mg	13	Hôpital
51	Rifabutine 150mg Comp/gles	13	Hôpital
52	Rifamp / Isoniaz / Pyraz Comp/gles 150 / 75 / 400 mg	13	Hôpital
53	Rifamp / Isoniaz / Pyraz Comp/gles 75mg / 50 mg / 150 mg	13	Hôpital
54	Rifamp/Isoniaz/Ethamb Comp/gles 150/75/275mg	13	Hôpital
55	Rifamp/Isoniaz/Pyraz/Ethamb Comp/gles 150/75/400/275mg	13	Hôpital
56	Rifampicine / Isoniazide Comp/gles 75mg / 50 mg	13	Hôpital
57	Rifampicine Comp/gles 150 mg	13	Hôpital
58	Rifampicine Comp/gles 300 mg	13	Hôpital
59	Rifampicine sol buv 100 mg / 5 ml	13	Hôpital
60	Rifampicine/Isoniazide Comp/gles 150mg/75mg	13	Hôpital
61	Rilpivirine Comp/gles 25mg	13	Hôpital
62	Ritonavir sol buv 80mg/ml	13	Hôpital
63	Streptomycine inj 1 g	13	Hôpital
64	Telbivudine Comp/gles 600mg	13	Hôpital
65	Tenofovir Comp/gles 150mg	13	Hôpital
66	Tenofovir Comp/gles 200mg	13	Hôpital
67	Tenofovir Comp/gles 600mg	13	Hôpital
68	Tenofovir 40mg / 1G de poudre	13	Hôpital
69	Tenofovir+Emtricitabine +rilpivirine Comp/gles 245mg/200mg/25mg	13	Hôpital
70	Tenofovirafenamamide Comp/gles 25mg	13	Hôpital
71	Zidovudine Comp/gles 100mg	13	Hôpital
72	Isoniazide comp 100mg	13	Hôpital
73	Isoniazide comp 300mg	13	Hôpital
74	Delamanide Comp pellicule 50 MG	13	Hôpital

14 - METABOLISME-NUTRITION-DIABETE

1	Acides Amines inj 10%-10,5% 500ml	14	Hôpital
2	Acides Amines inj 5%-5,5% 500ml	14	Hôpital
3	Acides Amines inj 8%-8,5% 500ml	14	Hôpital
4	Alfacalcidol inj IV 1mcg/0,5ml+B3B392:B407	14	Hôpital
5	Calcium Gluconate inj 10% 10ml	14	Hôpital
6	Denrée alimentaire destinée à des fins médicales spéciales Biscuit hypoprotidique	14	Hôpital
7	Denrée alimentaire destinée à des fins médicales spéciales lait pour régime cétogène et épilepsies résistantes	14	Hôpital
8	Denrée alimentaire destinée à des fins médicales spéciales substitut d'œuf hypoprotidique	14	Hôpital
9	Denrée alimentaire destinée à des fins médicales spéciales substitut de viande hypoprotidique	14	Hôpital
10	Denrées alimentaires destinées à des fins médicales spéciales Pâtes alimentaires hypo protidique	14	Hôpital
11	Denrées alimentaires destinées à des fins médicales spéciales Riz hypo protidique	14	Hôpital
12	Denrées alimentaires destinées à des fins médicales spéciales Farine hypoprotidique	14	Hôpital
13	Dextrine maltose concentré hypercalorique de poudre à base de glucide hydrolysé	14	Hôpital
14	Diazoxide Comp/gles 25mg	14	Hôpital
15	Glucose inj 5% 50ml	14	Hôpital
16	Glucose inj 2.5% 500ml	14	Hôpital
17	Glucose inj 30% 10ml	14	Hôpital
18	Huile de Soja/Lecithine d'œuf (emul lipid) Inj 10%	14	Hôpital
19	lait sans tyrosine 3e age pdre	14	Hôpital
20	Magnesium Sulfate 15% inj	14	Hôpital
21	Miglustat cp 100mg	14	Hôpital
22	Mixture d'Acides aminés sans leucine sans isoleucine et sans valine	14	Hôpital
23	Pancreatine Comp/gles 25 000 UI	14	Hôpital
24	Phosphore Comp/gles 250mg	14	Hôpital
25	Phosphore inj sous forme de glucose 1 phosphate disodique 4 H2O	14	Hôpital
26	Polyvitamines (hydrosoluble et liposoluble) inj	14	Hôpital
27	Pyridoxine inj 250mg	14	Hôpital / Officine
28	Sapropterine Dichlorhydrate Comp p/sol buv 100mg	14	Hôpital

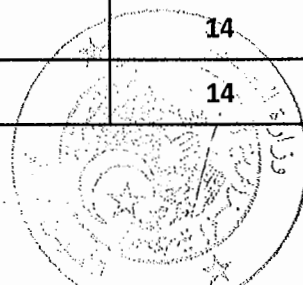

29	Sodium Bicarbonate inj 1.4% 250ml	14	Hôpital
30	Sodium Bicarbonate inj 1.4% 500ml	14	Hôpital
31	Sodium Bicarbonate inj 4.2% 10 ml	14	Hôpital
32	Sodium Chlorure 0,9% inj 125ml	14	Hôpital
33	Sodium Chlorure inj 0.9% 1 L	14	Hôpital
34	Sodium Chlorure inj 0.9% 3 L	14	Hôpital
35	Solution Normoprotid Isocalorique multifibre enfant	14	Hôpital
36	Solution Normoprotid Isocalorique standard	14	Hôpital
37	Substitut de lait en poudre	14	Hôpital
38	Thiamine inj 100 mg	14	Hôpital / Officine
39	Trientine Comp/gles 300mg	14	Hôpital
15- NEUROLOGIE			
1	Ambemonium Comp/gles 10 mg	15	Hôpital
2	Clonazepam inj IV IM 1mg/1ml	15	Hôpital
3	Vigabatrine Comp/gles 500 mg	15	Hôpital
4	Vigabatrine sol buv sachet 500 mg	15	Hôpital / Officine
16_Psychiatrie			
1	Flunitrazepam inj 1mg/ml	16	Hôpital
2	Nicotine Gommages 2mg	16	Hôpital / Officine
3	Nicotine Gommages 4mg	16	Hôpital / Officine
4	Nicotine pastilles 1,5mg	16	Hôpital / Officine
5	Nicotine patch 14mg	16	Hôpital / Officine
6	Nicotine patch 21mg	16	Hôpital / Officine
7	Nicotine patch 7mg	16	Hôpital / Officine
17_OPHTALMOLOGIE			
1	Cyclopentolate sol opht 0,5%	17	Hôpital / Officine
2	Ac hyaluronique +Dextranomere inj	17	Hôpital
3	Cysteamine collyre	17	Hôpital
4	Hydroxyethylcellulose gel unidose 0,5g	17	Hôpital
5	Phosphore collyre	17	Hôpital

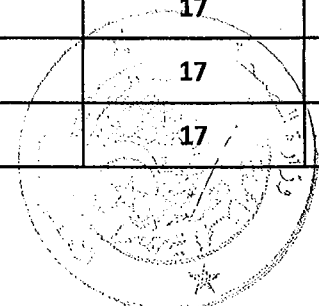

19_ PARASITOLOGIE			
1	Artemether Lumefantrine Comp/gles 20mg/120mg	19	Hôpital
2	Atovaquone/Proguanil Comp/gles 250mg/100mg	19	Hôpital
3	Chloroquine sirop	19	Hôpital
4	Chloroquine/Proguanil Comp/gles 100mg/200mg	19	Hôpital
5	Clofazimine Comp/gles 100mg	19	Hôpital
6	Mefloquine Comp/gles 250mg	19	Hôpital
7	Primaquine Comp/gles 15mg	19	Hôpital
8	Primaquine Comp/gles 7,5mg	19	Hôpital
9	Quinine Comp/gles 500mg	19	Hôpital
10	Quinine Comp/gles 250mg	19	Hôpital
11	Quinine inj 250 mg / 2 ml	19	Hôpital
20 - PNEUMOLOGIE			
1	Aminophylline inj 250mg	20	Hôpital
2	Bromhexine chl inj 4mg/2ml	20	Hôpital
3	Citrate de cafeine inj/ buv	20	Hôpital
4	Salbutamol inj IV 0.5mg/ml	20	Hôpital / Officine
5	Theophilline inj 240mg	20	Hôpital
6	Theophilline inj 250mg	20	Hôpital
21- RHUMATOLOGIE			
1	Anakinra sol inj 100mg	21	Hôpital
2	D-penicillamine Comp/gles 250-300mg	21	Hôpital
24 - TOXICOLOGIE			
1	Acide Dimercaptosuccinique Comp/gles 100 mg	24	Hôpital
2	Acide Dimercaptosuccinique Comp/gles 200 mg	24	Hôpital
3	Charbon activé suspension buvable 20G/100ML	24	Hôpital
4	Charbon activé granulés pour suspension buvable 50G	24	Hôpital
5	Flumazenil inj 0,5mg/5ml	24	Hôpital
6	Hydroxocobalamine inj iv 5g	24	Hôpital
7	N-Acetyl Cysteine Inj 5G/25ML	24	Hôpital

8	Phytomenadione inj 50mg	24	Hôpital
9	Pralidoxime inj 200 mg	24	Hôpital
10	Protamine Sulfate inj 1 000 uah / ml	24	Hôpital
25- UROLOGIE ET NEPHROLOGIE			
1	Dimethylsulfoxyde inj	25	Hôpital
2	Mannitol inj 20%	25	Hôpital
3	Mannitol inj 10%	25	Hôpital
27 - IMMUNOLOGIE ET TRANSPLANTATION			
1	Mycophenolate Mofetil inj 500 mg	27	Hôpital
2	Mycophenolate Mofetil pdre p/susp buv 1g/5ml	27	Hôpital
3	Solution de Rinçage et de Conservation d'Organe solide	27	Hôpital
4	Tacrolimus inj 5mg	27	Hôpital
5	Thalidomide Comp/gles 100mg	27	Hôpital

